

beurer

LA 40



NL Aromaverstuiver
Gebruiksaanwijzing

CE



Lees deze gebruiksaanwijzing aandachtig door, bewaar deze voor later gebruik, laat deze ook door andere gebruikers lezen en neem alle aanwijzingen in acht.

Inhoudsopgave

1. Verklaring van de symbolen	4
2. Voorgeschreven gebruik.....	5
3. Aanwijzingen	5
4. Beschrijving van het apparaat	8
5. Ingebruikname.....	9
6. Bediening	11
6.1 Apparaat inschakelen.....	11
6.2 Timer en sfeerlicht instellen	11
6.3 Intensiteit van de nevel instellen	11
7. Reiniging en onderhoud.....	13
8. Bijbehorende producten	13
9. Verwijdering	13
10. Wat te doen bij problemen	14
11. Technische gegevens	14
12. Garantie/service	15

WAARSCHUWING

- Dit apparaat kan worden gebruikt door kinderen van 8 jaar en ouder en door personen met een beperkt fysiek, zintuiglijk of mentaal vermogen of gebrek aan ervaring en kennis, maar alleen als zij het apparaat onder toezicht gebruiken of zijn geïnstrueerd over het veilige gebruik van het apparaat en zij de daaruit voortkomende gevaren begrijpen.
- Kinderen mogen niet met het apparaat spelen.
- Het apparaat mag niet door kinderen worden gereinigd of onderhouden, tenzij dit onder toezicht gebeurt.
- Zorg ervoor dat de stekker van het apparaat uit het stopcontact is getrokken als u het apparaat vult of reinigt.
- Gebruik geen oplosmiddelhoudende reinigingsmiddelen.
- Als het netsnoer van dit apparaat beschadigd raakt, moet het worden verwijderd. Als het netsnoer niet van het apparaat kan worden losgekoppeld, moet het volledige apparaat worden verwijderd.

Geachte klant,

We zijn blij dat u voor een product uit ons assortiment hebt gekozen. Onze naam staat voor hoogwaardige en grondig gecontroleerde kwaliteitsproducten op het gebied van warmte, gewicht, bloeddruk, lichaamstemperatuur, polsslagen, zachte therapie, massage, beauty, baby en lucht.

Met vriendelijke groet,
Uw Beurer-team





Omvang van de levering





Controleer of de buitenkant van de verpakking intact is en of alle onderdelen aanwezig zijn. Alvorens het apparaat te gebruiken, moet worden gecontroleerd of het apparaat en de toebehoren zichtbaar beschadigd zijn en moet al het verpakkingsmateriaal worden verwijderd. Wij adviseren u het apparaat bij twijfel niet te gebruiken en contact op te nemen met de verkoper of met de betreffende klantenservice.

- 1 aromaverstuiver
- 1 netadapter
- 1 gebruiksaanwijzing

1. Verklaring van de symbolen

In deze gebruiksaanwijzing en op het apparaat worden de volgende symbolen gebruikt:

	WAARSCHUWING Waarschuwing voor situaties met verwondingsrisico's of gevaar voor uw gezondheid.
	LET OP Waarschuwing voor mogelijke schade aan het apparaat of de toebehoren.
	Aanwijzing Verwijzing naar belangrijke informatie.
	Neem de gebruiksaanwijzing in acht
	Verwijder het apparaat conform de EU-richtlijn voor afgedankte elektrische en elektronische apparatuur – WEEE (Waste Electrical and Electronic Equipment)

	Dit product voldoet aan de eisen van de geldende Europese en nationale richtlijnen.
	Fabrikant
	Verwijder de verpakking overeenkomstig de milieu-eisen
	Certificeringssymbool voor producten die naar de Russische Federatie en naar de landen van het GOS worden geëxporteerd.

2. Voorgeschreven gebruik

De aromaverstuiver is uitsluitend bedoeld voor het verbeteren van de geur in ruimten. Het apparaat is bestemd voor privégebruik.

Gebruik het apparaat uitsluitend voor het doel waarvoor het is ontwikkeld en uitsluitend op de in deze gebruiksaanwijzing aangegeven wijze. Elk oneigenlijk gebruik kan gevaarlijk zijn! De fabrikant is niet aansprakelijk voor schade die is veroorzaakt door oneigenlijk of verkeerd gebruik.

3. Aanwijzingen

Als u de volgende aanwijzingen niet in acht neemt, kan dit leiden tot letsel of materiële schade.

Veiligheidsrichtlijnen

WAARSCHUWING

- Houd verpakkingsmateriaal buiten bereik van kinderen. Kinderen kunnen hierin stikken!
- Als u lijdt aan een ernstige aandoening van de luchtwegen of longen, moet u uw arts raadplegen voordat u het apparaat gebruikt.
- Als u zich tijdens het gebruik van het apparaat niet goed voelt, moet u meteen stoppen met het gebruik. Schakel het apparaat uit en ventileer de ruimte.
- Het apparaat mag uitsluitend met het aanbevolen verdampingsmiddel worden gebruikt. Het gebruik van andere stoffen kan tot giftige reacties of brandgevaar leiden.

Elektrische schokken



WAARSCHUWING

Net als elk elektrisch apparaat moet ook dit apparaat voorzichtig en bedachtzaam worden gebruikt om elektrische schokken te voorkomen.

- Gebruik het apparaat daarom
 - alleen met de netspanning die op het apparaat staat aangegeven,
 - nooit als het apparaat zichtbaar beschadigd is,
 - niet tijdens onweer.
- Schakel het apparaat in geval van een defect of storing onmiddellijk uit en trek de stekker van het apparaat uit het stopcontact. Trek niet aan het netsnoer of aan het apparaat om de netadapter uit het stopcontact te trekken. Gebruik het netsnoer nooit om het apparaat op te tillen of te dragen.
- Gebruik het apparaat alleen in droge binnenruimten (bijv. nooit in de badkuip of sauna).
- Raak nooit een apparaat aan dat in het water is gevallen. Trek meteen de netadapter uit het stopcontact.
- Stel het apparaat niet bloot aan schokken en laat het apparaat niet vallen.
- Zorg ervoor dat het netsnoer niet wordt afgeklemd.
- Zorg ervoor dat het netsnoer en de netadapter niet met water, damp of andere vloeistoffen in aanraking komen.

Reparatie



WAARSCHUWING

Reparaties aan elektrische apparatuur mogen alleen worden verricht door speciaal daarvoor opgeleide personen. Ondeskundige reparaties kunnen leiden tot aanzienlijke gevaren voor de gebruiker. Neem voor reparaties contact op met de klantenservice of een erkend verkooppunt.

Brandgevaar



WAARSCHUWING

Door oneigenlijk gebruik of het negeren van de aanwijzingen in deze gebruiksaanwijzing ontstaat er onder bepaalde omstandigheden brandgevaar!

Gebruik het apparaat daarom

- nooit onder een afdekking zoals een deken of kussen,
- nooit in de buurt van benzine of andere licht ontvlambare stoffen.

Gebruik



LET OP

- Schakel het apparaat na elk gebruik en voor elke reiniging uit en trek de stekker uit het stopcontact.
- Voorkom dat mensen over het netsnoer kunnen struikelen.
- Steek geen voorwerpen in de openingen van het apparaat.
- Plaats geen voorwerpen op het apparaat.
- Zorg ervoor dat het apparaat op een vochtbestendige, stevige ondergrond staat (zodat het apparaat niet kan kantelen).
- Bescherm het apparaat tegen hoge temperaturen.
- Vermijd waterschade door het apparaat zorgvuldig te gebruiken (bijv. waterschade door spatwater op houten vloeren).
- Als het apparaat per ongeluk omvalt, kan er water uit het apparaat stromen, ook wanneer het apparaat is uitgeschakeld en niet is aangesloten.
- De directe omgeving van het apparaat kan vochtig worden.
- Afhankelijk van de kwaliteit en de temperatuur van het water kan er in het begin minder nevel uit het apparaat komen.
- Bij hard water kan er een witte neerslag ontstaan.
- Plaats het apparaat niet op de vloer, maar op een verhoogde ondergrond (bijvoorbeeld op een tafel of een kast).
- Plaats het apparaat zodanig dat de neveluitlaat niet op objecten is gericht.
- Verwijder het resterende water als u het apparaat niet gebruikt.
- Bescherm het apparaat tegen hoge temperaturen.
- Het waterreservoir en de afdekking bestaan uit oliebestendige materialen. Houd etherische oliën uit de buurt van de andere onderdelen van het apparaat. Die onderdelen zouden door afzonderlijke bestanddelen van de oliën beschadigd kunnen raken.

4. Beschrijving van het apparaat

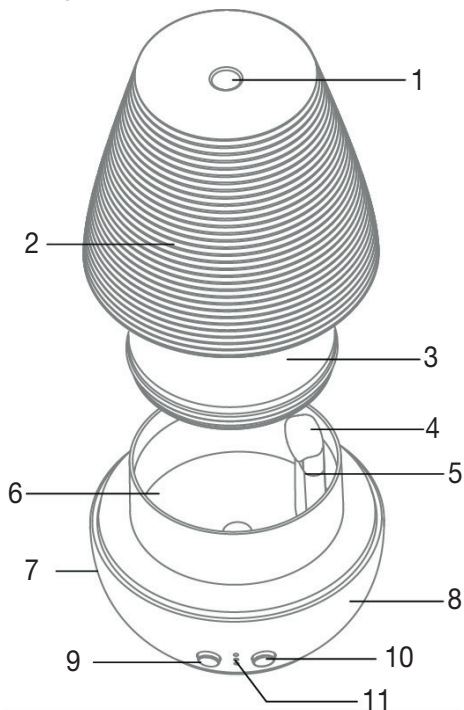

1 Verstuiveropening	7 Aansluiting (aan de achterzijde)
2 Porseleinen afdekking	8 Basisunit
3 Binnenste afdekking	9 Nevel-/timertoets
4 Ventilatieafdekking	10 Sfeerlichttoets
5 Ventilatieopening	11 Timerweergave
6 Waterreservoir	

5. Ingebruikname



WAARSCHUWING

- Vul het apparaat alleen als de netadapter niet in het stopcontact zit!
- Vul het apparaat **NOOIT** als de porseleinen afdekking nog op het apparaat zit.
- Gebruik uitsluitend **etherische oliën op waterbasis**.
- Open de verpakking, verwijder al het plastic en controleer of het apparaat beschadigd is.

1. Trek de porseleinen afdekking er naar boven toe af.

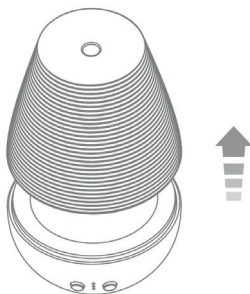

2. Trek de binnenste afdekking er naar boven toe af.

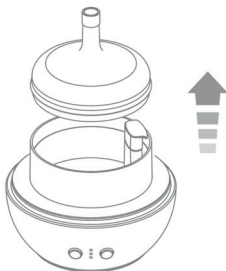

3. Vul een maatbeker met water.



4. Giet het water uit de maatbeker voorzichtig in het waterreservoir. Zorg ervoor dat u het waterreservoir niet tot voorbij de "MAX"-markering bijvult.



5. Voeg 5 tot 10 druppels van de gewenste etherische olie (op waterbasis) toe aan het waterreservoir.

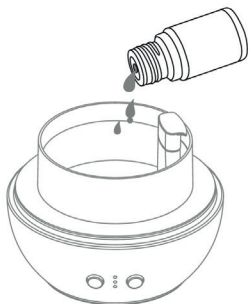

6. Plaats de binnenste afdekking stevig op het waterreservoir.

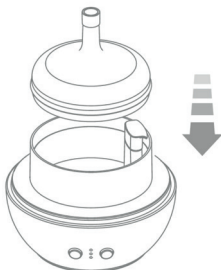

7. Plaats de porseleinen afdekking voorzichtig van bovenaf op de binnenste afdekking.

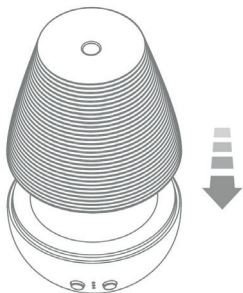

8. Steek het netsnoer van de netadapter in de aansluiting aan de achterzijde van het apparaat. Steek de netadapter in een geschikt stopcontact.

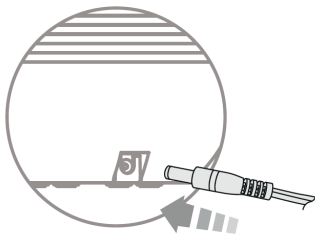

6. Bediening

6.1 Apparaat inschakelen

- Druk op de nevel-/timertoets om het apparaat in te schakelen.



6.2 Timer en sfeerlicht instellen

Het apparaat heeft de volgende functies:

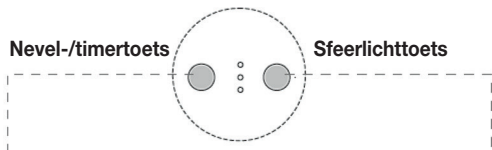

Timer instellen

1x indrukken Continue nevel	☀ ☀ ☀
2x indrukken 1 uur nevel	○ ○ ☀
3x indrukken 3 uur nevel	○ ☀ ○
4x indrukken 7 uur nevel	☀ ○ ○
5x indrukken Apparaat uitgeschakeld	○ ○ ○

Sfeerlicht instellen

1x indrukken Warm, helder licht
2x indrukken Sfeerlicht met wisselende kleuren
3x indrukken Continu het huidige sfeerlicht
4x indrukken Sfeerlicht uitgeschakeld

6.3 Intensiteit van de nevel instellen

Houd de nevel-/timertoets 2 seconden ingedrukt tot de timerweergave knippert om zo te wisselen tussen intermitterende en continue nevel.

Intermitterende nevel ↔ Continue nevel
(30 sec. aan/30 sec. uit)

Na gebruik

1. Haal de stekker van het apparaat uit het stopcontact en koppel de netadapter los van het apparaat.
2. Haal de porseleinen afdekking en de binnenste afdekking er naar boven toe af.
3. Giet het resterende water in de gootsteen.

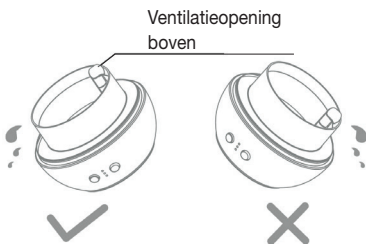

LET OP

Let er bij het weggieten van het water op dat de ventilatieopening zich aan de bovenkant bevindt. Zorg ervoor dat de ventilatieopening niet met water in aanraking komt.

4. Reinig het apparaat zoals beschreven in 7. "Reiniging en onderhoud".

Wat moet u doen als het apparaat tijdens het gebruik omvalt

Als het apparaat tijdens het gebruik omvalt, kan er water in de ventilatieopening terecht komen. Om ervoor te zorgen dat het water in dit geval uit de ventilatieopening kan stromen, is er aan de onderzijde van het apparaat een waterafvoeropening aangebracht. Ga als volgt te werk om het water uit de waterafvoeropening te laten stromen:

1. Trek de netadapter uit het stopcontact.
2. Leeg het waterreservoir met de ventilatieopening naar boven gericht, zodat er geen water in de ventilatieopening terecht kan komen.
3. Kantel het apparaat in de richting van de waterafvoeropening, zodat het water kan wegstromen.

Ventilatieopening

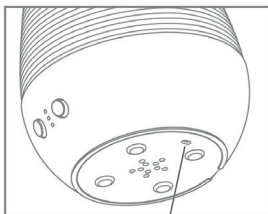
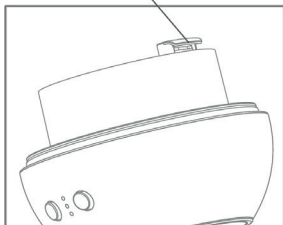

Waterafvoer-
opening

4. Laat het apparaat minstens 24 uur drogen.

7. Reiniging en onderhoud

Aanwijzing

Voordat u met de reiniging begint, moet u ervoor zorgen dat het apparaat niet meer op het elektriciteitsnet is aangesloten en dat er geen water meer in het waterreservoir aanwezig is. Een regelmatige reiniging is noodzakelijk voor een hygiënische en probleemloze werking. De aromaverstuiver kan met slechts enkele handelingen en zonder gereedschap uit elkaar worden gehaald om te worden gereinigd (zie hoofdstuk “5. Ingebruikname”).

- In het midden van het waterreservoir van het apparaat zit een ultrasone verstuiver. Reinig de ultrasone verstuiver elke week voorzichtig met een wattenstaafje. Afhankelijk van de gebruiksfrequentie kunt u de ultrasone verstuiver ook meerdere keren per week reinigen.

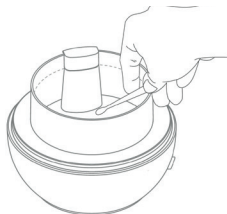

- Reinig het apparaat (met name de binnenste afdekking en de binnenzijde van het waterreservoir) na elk gebruik met een zachte, licht bevochtigde doek. Gebruik nooit schurende, bijtende of oplosmiddelhoudende reinigingsmiddelen.

8. Bijbehorende producten

Ga voor bijbehorende producten naar www.beurer.com of neem contact op via het betreffende servicepunt in uw land (zie de lijst met servicepunten).

De bijbehorende producten zijn ook in de winkel verkrijgbaar.

Artikel	Artikelnummer
Beurer by Taoasis etherische olie “Vitality” (10 ml)	681.30
Beurer by Taoasis etherische olie “Harmony” (10 ml)	681.31
Beurer by Taoasis etherische olie “Relax” (10 ml)	681.32
Beurer by Taoasis etherische olie “Sleep Well” (10 ml)	681.33

9. Verwijdering

Met het oog op het milieu mag het apparaat aan het einde van zijn levensduur niet met het gewone huisvuil worden weggegooid.

U kunt het apparaat inleveren bij gespecialiseerde inzamelpunten in uw land. Verwijder het apparaat conform de EU-richtlijn voor afgedankte elektrische en elektronische apparatuur – WEEE (Waste Electrical and Electronic Equipment).



Voor meer informatie kunt u contact opnemen met de verantwoordelijke instanties voor afvalverwijdering in uw gemeente.

10. Wat te doen bij problemen

Probleem	Oorzaak	Oplossing
Er komt geen nevel uit het apparaat.	De netadapter is niet in het stopcontact gestoken.	Steek de netadapter in een geschikt stopcontact.
	Er zit te weinig water in het waterreservoir.	Vul het waterreservoir tot de markering "MAX".
Er komt maar een beetje nevel uit het apparaat.	Er zit te veel water in het waterreservoir.	Giet water uit het waterreservoir tot het reservoir tot de markering "MAX" is gevuld.
	De ultrasone verstuiver is verstopt.	Reinig de ultrasone verstuiver zoals beschreven in het hoofdstuk "Reiniging en onderhoud".
De led van de nevel-/timertoets brandt en het apparaat is in gebruik, maar er komt geen nevel uit het apparaat.	De verstuiveropening van de porseleinen afdekking is geblokkeerd.	Zorg ervoor dat de verstuiveropening van de porseleinen afdekking niet geblokkeerd is.
	Condenswater blokkeert de ventilatieopening in het waterreservoir.	Open de ventilatieafdekking en verwijder het condenswater bij de ventilatieopening.

Als uw probleem hier niet wordt vermeld, neemt u contact op met de klantenservice.

11. Technische gegevens

Productnaam	LA 40
Energieverbruik	24 V DC, 12 W
Capaciteit waterreservoir	180 ml
Oppervlakte van de ruimte	Tot ca. 20 m ²
Werking	Ultrasone vernevelaar
Nevelinstellingen	Continue nevel en intermitterende nevel
Werkingsduur	Ca. 9 uur continue nevel Ca. 18 uur intermitterende nevel
Timerduur	1 uur, 3 uur, 7 uur, ononderbroken werking

Gewicht	LA 40: ca. 508 g, adapter: ca. 80 g
Afmetingen	Ø 129 mm x 167 mm

12. Garantie/service

Beurer GmbH, Söflinger Straße 218, D-89077 Ulm (hierna “Beurer” genoemd) verleent onder de hierna genoemde voorwaarden en in de hierna beschreven omvang garantie voor dit product.

De hierna genoemde garantievoorwaarden laten de wettelijke garantieverplichtingen van de verkoper uit de koopovereenkomst met de koper onverlet.

De garantie geldt bovendien onverminderd de dwingende wettelijke aansprakelijkheidsbepalingen.

Beurer garandeert de probleemloze werking en de volledigheid van dit product.

De wereldwijde garantieperiode bedraagt 3 jaar vanaf het moment van aankoop van het nieuwe, ongebruikte product door de koper.

Deze garantie geldt alleen voor producten die de koper als consument heeft aangeschaft en die de koper uitsluitend voor persoonlijke doeleinden in het kader van thuisgebruik gebruikt.

Het Duitse recht is van toepassing.

Als dit product tijdens de garantieperiode onvolledig of wat betreft de werking gebrekkig overeenkomstig de volgende bepalingen blijkt te zijn, zal Beurer overeenkomstig deze garantievoorwaarden een gratis vervangende levering of reparatie verzorgen.

Als de koper een garantieclaim wil indienen, neemt hij eerst contact op met de lokale verkoper: zie de meegeleverde lijst “Service International” met serviceadressen.

De koper krijgt dan nadere informatie over de afwikkeling van de garantieclaim, bijvoorbeeld over waar hij het product naartoe moet sturen of welke documenten nodig zijn.

Er kan alleen aanspraak op garantie worden gemaakt als de koper

- een kopie van de factuur/aankoopbon en
- het originele product

aan Beurer of een geautoriseerde partner van Beurer kan overleggen.

Uitdrukkelijk uitgesloten van deze garantie zijn

- slijtage die veroorzaakt is door normaal gebruik of verbruik van het product;
- met dit product meegeleverde toebehoren die bij correct gebruik slijten of verbruikt worden (bijvoorbeeld batterijen, accu's, manchetten, afdichtingen, elektroden, lampen, opzetstukken en inhalatortoebehoren);
- producten die oneigenlijk en/of anders dan vermeld in de bepalingen van de gebruiksaanwijzing gebruikt, gereinigd, opgeborgen of onderhouden zijn en producten die door de koper of door een niet door Beurer geautoriseerd servicecenter geopend, gerepareerd of omgebouwd zijn;
- schade die tijdens het transport tussen fabrikant en klant en/of tussen servicecenter en klant ontstaat;
- producten die als B-stockartikelen of als gebruikte artikelen gekocht zijn;
- gevolgschade die op een gebrek van dit product berust (voor dit geval kunnen echter aanspraken uit productaansprakelijkheid of uit andere dwingende wettelijke aansprakelijkheidsbepalingen bestaan).

Reparaties of een complete vervanging verlenen in geen geval de garantieperiode.

